

راهنمای نصب و راه اندازی دزدگیر

PEL-20



معرفی محصول:

ضمن تبریک به شما مشتری گرامی به خاطر حسن انتخاب در خرید این محصول به منظور استفاده بهینه از آن توجه تان را به نکات ذیل جلب می نمایم.

- قبل از نصب سیستم حتما دفترچه راهنما را به طور کامل مطالعه بفرمایید.
- در صورت بروز هرگونه مشکل با نمایندگیهای مجاز تماس گرفته واز باز کردن سیستم جدا خوداری نمایید
- مقادیر ذکر شده در دفترچه راهنما در حالت ایدال میباشد و هنگام نصب بایدبه شرایط محیط نیز توجه داشت.

*****توجه:**

با توجه به این موضوع که سیستم به صورت بی سیم و با فرکانسهای رادیویی کار میکند بنابراین باید در هنگام نصب توجه نمود که از قرار دادن پنل مرکزی در معرض منابع فرکانس قوی رادیویی از قبیل مودم های بیسیم و... جدا خود داری نمایید زیرا ممکن است در عملکرد صحیح دستگاه اختلال ایجاد نماید.

PEL-20





فصل ۱

معرفی توابع کاری سیستم

- ۱) کلیه عملکردها به وسیله سیستم صوتی پنل به اطلاع کاربر رسانده می شود.
- ۲) صفحه نمایشگر LCD
- ۳) دارای ۳۲ زون بیسیم (۳۲~۱) که هر زون می تواند به صورت اتوماتیک و یا دستی (از طریق Keypad) کد مربوطه را دریافت کند .
- ۴) دارای ۸ زون سیمی (۳۳~۴۰) که حالت های N.C و N.O را می توان از طریق مقاومت های خارجی که به زون های سیمی اتصال می یابند به دست آورد .
- ۵) قابلیت نصب ۸ عدد Remote و همچنین نصب زنگ بیسیم و بی نهایت آژیر بیسیم یک طرفه
- ۶) دارای زون های قابل برنامه ریزی در ۸ مد مختلف کاری
- ۷) نصب وسایل بیسیم :
- دتکتورها و ریموت های بیسیم به صورت اتوماتیک و یا دستی به دستگاه معرفی می شود و کاربر می تواند به طور جداگانه هر کدام از آنها را حذف و یا اضافه نماید.
- ۸) خط تلفن (شماره های دریافت اخطار تلفنی) :
- قابلیت ذخیره کردن ۶ شماره تلفن ، ۲ عدد شماره تلفن برای CMS و ۴ عدد برای دریافت پیام خصوصی
- ۹) تنظیمات ساعت پنل:
- دارای ساعت داخلی که می توان آن را براساس زمان محلی مورد نظر تنظیم نمود .
- ۱۰) بازبینی وضعیت عملکرد سیستم (Event List):
- قابلیت ضبط و دریافت ۱۲۰ گزارش
- به عنوان مثال در صورت بروز هر یک از آلام های Alarm Detector, Anti-Tamper, Alarm, Disarm, Arm, قطعی خط تلفن ، ضعف باطری و ... ، گزارش آن رابه کاربر نمایش می دهد .
- ۱۱) تنظیمات مربوط به کلمه عبور (Password) :
- پسورد مدیر (Administrator) برای کاربرانی می باشد که تنظیمات سیستم را انجام می دهند و پسورد کاربر (user) برای افرادی که باید عملکردهای متداول Arm یا Disarm را روی سیستم انجام دهند .
- ۱۲) تعیین نوع آلام به صورت خودکار:
- بعد از این که آلامی اتفاق افتاد روی نمایشگر LCD سیستم کلیه اطلاعات مربوط به نوع آلام نمایش داده می شود.
- ۱۳) سیستم کنترل از راه دور:
- از طریق تلفن می توان از راه دور سیستم را کنترل نمود به عنوان مثال Disarm, Arm, نمود.
- ۱۴) ضد سرقت :
- در صورت قطع سیم دتکتورها به هر علت و یا قطع شدن خط تلفن ، آژیر به صدا در آمده و اعلام سرقت می شود.



۱۵) سیستم Anti-Tamper :

در صورت جدا کردن پنل از محل نصب آژیر فوراً به صدا در می آید و پنل اعلام سرقت می کند.

۱۶) زمان بندی Arm/Disarm :

قابلیت تنظیم ۴ گروه زمانی برای Arm/Disarm کردن پنل به صورت خودکار

۱۷) آژیر :

پنل دارای آژیر داخلی می باشد ، همچنین قابلیت اتصال آژیر بیسیم و باسیم را نیز دارد . که تمامی آنها هنگام آلام به صدا در می آیند .

۱۸) Follow-me number :

قابلیت تنظیم ۴ شماره تلفن تا در صورت بروز آلام پنل پیغام صوتی ارسال نماید.

۱۹) قابلیت تنظیم میزان صدای راهنمای صوتی از طریق ولوم پشت دستگاه .

۲۰) قابلیت مونیتور کردن خطهای بیسیم و باسیم

۲۱) عملکرد دریافت سیگنال تکرار کننده :

جهت تقویت و ارسال مجدد سیگنال دتکتورها در صورت لزوم

۲۲) دارای نمایشگر هشدار ضعف باتری به صورت Real Time

۲۳) تنظیم آژیر :

می توان آژیر داخلی پنل را برای دکمه Emergency روی پنل و یا Remote فعال و یا غیر فعال نمود.

۲۴) قابلیت اتصال ۸ عدد سوئیچ الکترونیکی جهت کنترل بیسیم وسایل منزل

آشنایی با صفحه کلید پنل :

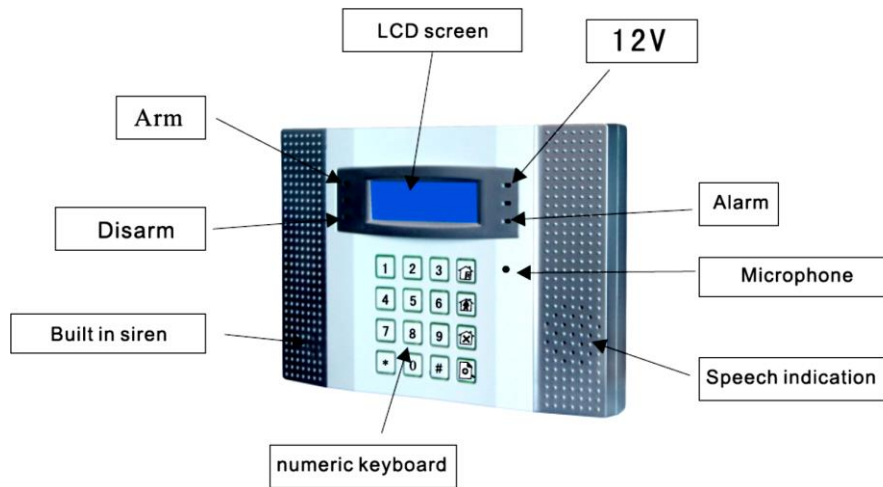

Power LED: وقتی که تغذیه AC به آن متصل می باشد این LED روشن می شود. و هنگامی که این تغذیه قطع شود این LED هم خاموش می شود .

ARM LED: نشان دهنده وضعیت مسلح در حالت Arm away می باشد و چراغ ARM روشن باقی می ماند . در حالت Home Arm چراغ ARM چشمک می زند .

AlarmLED: در حالت Alarm شروع به چشمک زدن می کند .

دکمه Away: کلید مورد نظر را برای Arm away روی Remote یا صفحه پنل بفشارید سپس شما صدای " The system is Arming" را خواهید شنید . در این حالت پنل مسلح می شود.

Disarm: دکمه Disarm را بر روی Remote فشار داده یا از طریق دادن پسورد کاربری به پنل می توان سیستم را غیر مسلح (Disarm) نمود سپس شما صدای "Dee" را خواهید شنید و سیستم اعلام می کند که "system Disarmed" سپس عمل غیرمسلح کردن با موفقیت به پایان می رسد .

Home Arm: برای اجرای این عمل کلید Home Arm را همانند شکل زیر روی Remote فشار داده و یا کلید "Home" روی پنل را فعال نمایید پنل از خود صدایی پخش می کند که نشان دهنده این است که سیستم به حالت نیمه مسلح وارد شده است و اکنون آن روی LCD نمایش داده می شود .

Panic: در مواقع اضطراری می توانید دکمه Panic را بر روی Remote فشار دهید و یا دکمه DOWN روی پنل را برای سه ثانیه فشار دهید آژیر به صدا درآمده و بعد از ۱۰ ثانیه پنل شروع به تماس با شماره های تنظیم شده روی پنل می نمایند .

EXIT: جهت خروج از منوهای تنظیمات

ENTER: جهت ورود به منوها/ جهت مشاهده لیست رویدادهای ثبت شده در پنل

UP: جهت حرکت به بالا در منوها

DOWN: جهت حرکت به پایین در منوها

☆ Away Arm

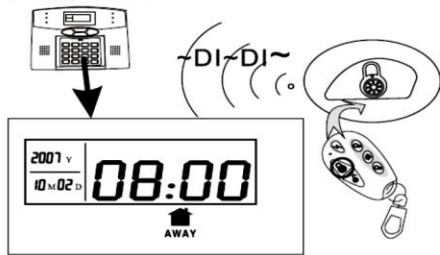

Press the key for arm away on remote or the keypad, then you hear "the system is arming" there will be 10 sounds "Dee" to tell you arm the system successfully

☆ Disarm

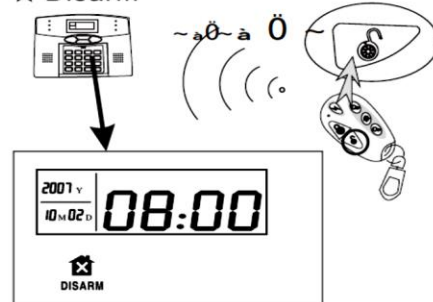

press the disarm key on the remote or enter your user password on the keypad, then you will hear "dee" and voice "system disarmed", then you have disarm successfully.

☆ Home Arm

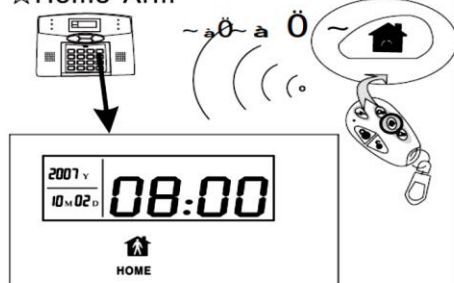

Press the key for home arm on the remote or "HOME" key on the keypad, the panel will give voice to tell system is enter home arming. And it display home arm icon on the LCD screen.

☆ Panic

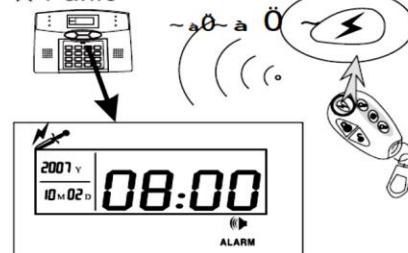

Press the panic button on remoter, or press "help/bypass" key on panel for 3 seconds, and 10seconds later the panel will dial the preset phone number. And you can disarm to cancel alarm.

نحوه نمایش مشکلات زون ها :

زونهای باسیم:

"5"+Zone : مشکل اتصال کوتاه. (short Circuit)









"0"+Zone : مشکل اتصال باز. (open Circuit)

زونهای بیسیم فعال :

Zone+8+آیکون باطری : مشکل ضعف باطری دتکتورها را نمایش می دهد .

"L"+Zone : به معنی این می باشد که دتکتور بیسیم مشکل قطع ارتباط با پنل را دارد .

منوی ایکون های روی LCD :

مفهوم	آیکون	مفهوم	آیکون
گزارش اطلاعات آلارم		نیمه مسلح	
ضعف باطری		مسلح	
ارتباط GSM		آلارم	
غیر مسلح		قطع سیم تلفن	

توجه:

بعد از خارج شدن کلبه پنل ها از کارخانه تمام PIR detector, magnetic contact, Remote و ... که مربوط به این سری از محصولات **Prella** می باشد با پنل سازگاری کامل دارند.

عملکرد دکمه های پنل:

دکمه "*" برای سه ثانیه نگه دارید، سپس پسورد Administrator (9876) را وارد نمایید تا به تنظیمات سیستم وارد شوید. برای هر منو فشار دادن "#" به معنی Enter و تایید می باشد. و برای خارج شدن کلید EXIT را فشار دهید. زمانی که به منوی اصلی وارد می شوید. به طور همزمان منوی صوتی شروع به فعالیت می کند. سپس شما می توانید با فشار دادن کلید به صداهای پخش شده از دستگاه پاسخ دهید. مثلاً با فشار دادن اعداد و یا دکمه بالا و پایین قادر خواهید بود گزینه هایی که مایل به فعال کردن آن هستید را انتخاب نمایید.

وقتی که صدای [Setting Save] شنیده شد به این معناست که تغییرات ثبت شده است در غیر این صورت تغییرات ثبت نشده است. در تنظیمات منوها کلید ENTER جهت تایید تغییرات، کلید EXIT جهت بازگشت به منوی قبلی، کلید DOWN و UP برای حرکت در منوها به بالا و پایین مورد استفاده قرار می گیرند.

کلیدهای اعداد برای وارد نمودن شماره های مورد نظر می باشد و کلید [*] برای انجام Delete می باشد و کلید [#] برای تأیید می باشد.

گزارش دهی پنل:

: Power on/off

در هنگام قطع برق باطری پشتیبان به طور خودکار در مدار قرار گرفته و از خاموش شدن پنل جلوگیری می کند. در صورت تمایل برای خاموش کردن پنل در این شرایط می توانید دکمه [#] را به مدت ۳ ثانیه نگه داشته تا پنل به طور کامل خاموش شود. همچنین پنل برای جلوگیری از خراب شدن باطری هنگامی که ولتاژ باطری به زیر ۸.۵ ولت برسد پنل را خاموش می کند.

قطع تغذیه AC و کنترل آن :

در زمانی که AC Power قطع می باشد چراغ POWER LED روی پنل خاموش می شود و پنل گزارش قطع بودن را به CMS ارسال می نماید و زمانی که دوباره تغذیه AC وصل می شود پیام وصل شدن دوباره آن به CMS اعلام می شود.

گزارش مربوط به ضعف باطری پشتیبان :

هنگامی که تغذیه AC قطع شود پنل از باطری Back up استفاده می کند. اگر ولتاژ باطری از 6V کمتر شود در این هنگام پنل یک پیام مبنی بر ضعف باطری به CMS ارسال می کند .

ضعف باطری دتکتورها:

وقتی که اندازه باطری دتکتور بیسیم از حد معمول آن پایین تر می رود، زمانی که دتکتور خود را به صورت اتوماتیک تست می کند یک سیگنال به کنترل پنل ارسال می نماید و کنترل پنل یک پیام صوتی پخش می نماید که نشان دهنده ضعف باطری دتکتور می باشد . و جزئیات آن روی LCD نمایش داده می شود که شامل :

ایکون ضعف باطری ، شماره زون مربوطه، به همراه کد ضعف باطری (۱۹) می باشد . به عنوان مثال ۱۶۱۹ به معنی این است که زون ۱۶ با ضعف باطری مواجه می باشد .

سیستم همچنین پیامی مبنی بر ضعف باطری به CMS ارسال می نماید و به شماره های تنظیم شده اطلاع می دهد. که باطری باید تعویض شود .

عملکرد Anti-tamper :

در صورت جابجایی پنل از محل نصب خود ، کلید TAMPER موجود در پشت آن عمل کرده و باعث بروز آلارم می شود. در این حالت پنل با شماره تلفن های موجود در حافظه خود تماس میگیرد.

آلارم قطع بودن خط تلفن :

اگر خط تلفن به هر علتی قطع گردد و پنل در حالت مسلح (ARM) باشد بعد از ۱۵ ثانیه آژیر پنل فعال خواهد شد و اعلام قطعی خط تلفن خواهد کرد.

در حالت Disarm بعد از 15 ثانیه پنل یک صدایی تولید می کند که گویای این است که خط تلفن قطع می باشد و این عمل برای 60 ثانیه تکرار می شود . اگر خط در این حالت وصل شود و یا سیستم Disarm شود این عمل به پایان خواهد رسید . در غیر این صورت آژیر به مدت ۵ دقیقه فعال خواهد شد .

مراحل عملکرد آلارم:

۱) دتکتورها فعال می شوند و سیگنال آلارم را به مرکز ارسال می نمایند .

۲) اطلاعات آلارم بر CMS ارسال می شود .

۳) پنل شروع به شمارگیری تلفن های ذخیره شده در حافظه خود می کند.

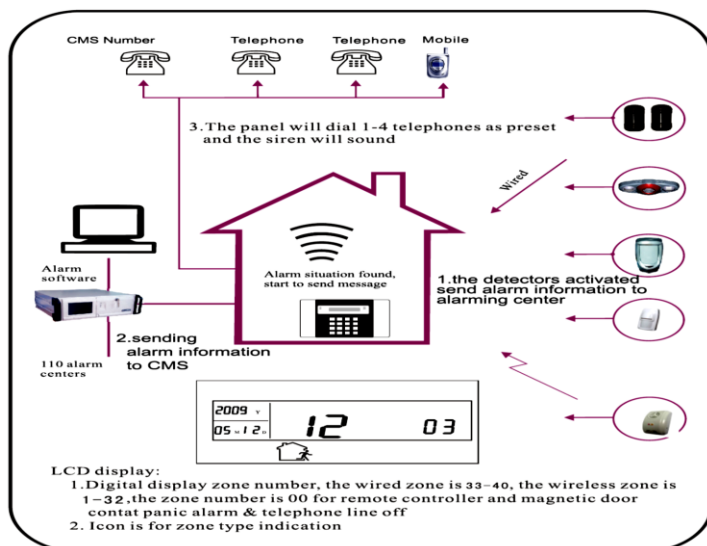



نحوه نمایش آلام بر روی LCD:

- ۱) شماره روی LCD نشان دهنده این می باشد که کدام زون فعال شده است. عدد ۰-۳۳ نشان می دهند که یک زون سیمی فعال شده است و عدد ۳۲-۱ نشان دهنده این است که زون بیسیم فعال شده است .
عدد "00" به معنی این می باشد که خط تلفن قطع می باشد و یا Arm/Disarm اتفاق افتاده است .
- ۲) آیگون روی صفحه نمایش نوع و حالت دستگاه را نشان می دهد .

تنظیمات سیستم :

- برای وارد شدن به منوی تنظیمات :

کلید تأیید [#] → پسورد Admin → دکمه [*] را به مدت ۳ ثانیه نگه دارید

- برای Disarm کردن سیستم :

[#] + پسورد کاربر

هنگامی که شما وارد هر منویی در هر لحظه می شوید ،منوی صوتی پبل به معرفی زیر منوهای آن بخش می پردازد و شما می توانید از طریق کلید "up" و "DOWN" و یا فشار دادن کلید اعداد زیر منوی مربوطه را انتخاب نمایید . و سپس می توان تغییرات را انجام داده و یا آن را لغو نمایید .

دستورات کاربردی:

غیر فعال نمودن کنترل خط تلفن : #۰۷۴۷۴۱

فعال نمودن کنترل خط تلفن : #۱۱۷۴۷۴

غیر فعال نمودن عملکرد سنسور مغناطیسی (Magnetic Contact) : #۱۳۷۴۷۴

فعال نمودن عملکرد سنسور مغناطیسی (Magnetic Contact) : #۱۲۷۴۷۴

تنظیمات بالا در حالت پیش فرض کارخانه فعال می باشند .

نکته مهم : برای انجام تغییرات در سیستم حتماً دستگاه باید در حالت Disarm باشد .

فصل ۲

نصب و سیم بندی

۱- نصب :

همانطور که در شکل مشخص است برای نصب پنل نیازی به باز کردن آن نیست تنها کافی است مراحل زیر را دنبال نمایید.

(a) براکت پشت پنل را از روی آن خارج نموده همانند شکل زیر :

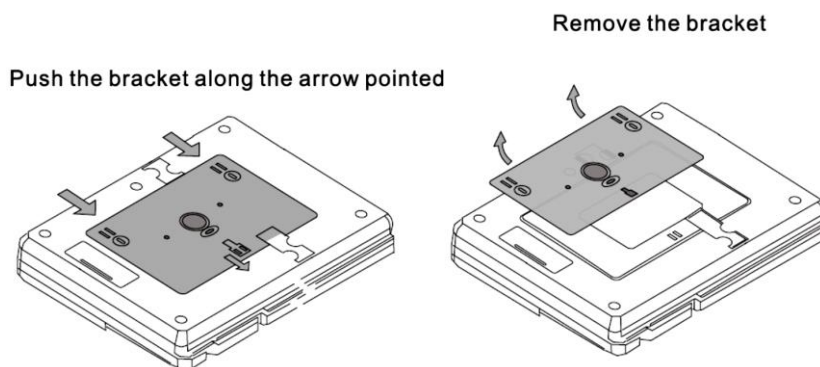

همانند شکل نشان داده شده بکشید تا براکت آزاد شود :

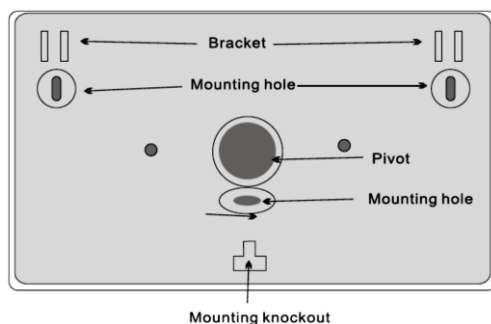

(b) جای سوراخهای پیچ را بر روی دیوار علامت گذاری نموده ، و با استفاده از دریل آن را سوراخ نمایید و براکت را توسط پیچ به دیوار محکم نمایید .

* از قرار دادن تجهیزات فلزی بزرگ در نزدیکی پنل خوداری نمایید.

* مطمئن شوید فاصله سنسورها و پنل مجاز می باشد.

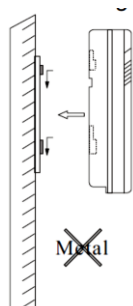

۲- سیم بندی :

سیمهای و وسایل خارجی که وارد پنل می شوند :

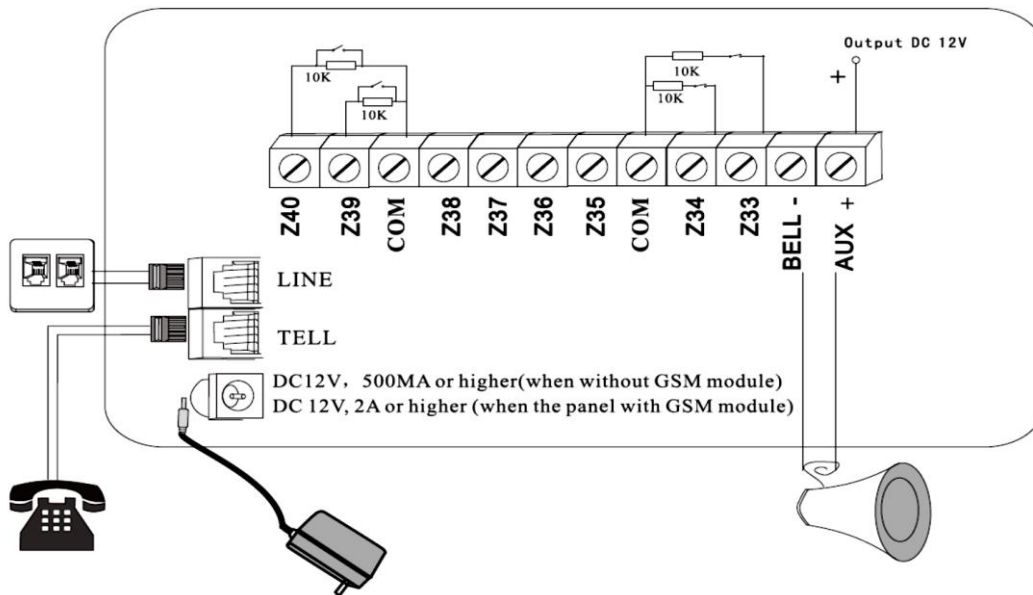

۳- نصب دتکتورها :

(a) دتکتورهای سیمی (WIRED): این دتکتورها باید در زون های سیمی (۳۳~۴۰) نصب شوند. این زون ها به صورت پیش فرض غیر فعال می باشند. اگر کاربر نیاز به استفاده از این زونها داشته باشد ابتدا باید آنها را فعال نماید. نحوه فعال سازی در فصل ۵ قسمت تنظیمات زون ها توضیح داده خواهد شد. خروجی دتکتور سیمی را بین پایه (GND)COM و یکی از زون ها (۳۳الی ۴۰) متصل نمایند و مقاومت انتهای خط را با توجه به NC/NO بودن دتکتور در جای خود قرار دهید. در زیر دو روش NO و NC جهت اتصال دتکتورها نمایش داده شده است.

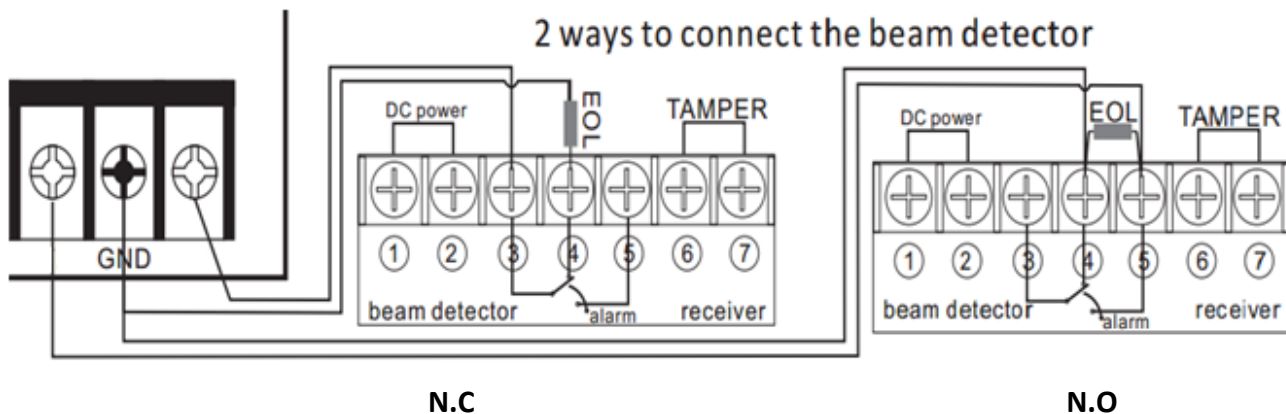



(b) دتکتورهای بیسیم (wireless) :

این دتکتورها باید در زون های بیسیم پنل (۳۲~۱) ثبت شوند. همانگونه که در راهنمای دتکتورها توضیح داده شده است . باید در ناحیه ای در فاصله 150m از پنل نصب شوند . لطفاً به طور کامل دتکتورها را تست کرده و مطمئن شوید که آنها در حالت نرمال به طور کامل با پنل کار می کنند .

(c) توان پنل :

کنترل پنل می تواند ولتاژ 12V و جریان 100mA را به دتکتورها بدهد . بیشترین جریانی که کنترل پنل می تواند به دتکتورهای سیمی بدهد 100mA می باشد .

هرگز از مرز 100mA فراتر نروید. در غیر این صورت باید باطری Back up برای آن استفاده نمود .

(d) عملکرد تکرار کننده بیسیم (Repeater) :

وقتی که دتکتور خیلی دور تر از پنل قرار دارد یا محیط بسته ای اطراف آن وجود دارد که امکان رسیدن سیگنال دتکتور به پنل را نمی دهید . شما می توانید از روش نصب تکرار کننده برای رساندن سیگنال دتکتور به پنل استفاده کنید .

فصل ۳

۱- تنظیمات پیش فرض کارخانه :

در زیر تنظیمات پیش فرض کارخانه برای پنل 20 - PEL آورده شده است که شما می توانید آنها را به دلخواه خود تغییر دهید :

(۱) Administrator پسورد: 9876

(۲) user پسورد: 1234

(۳) تاخیر ورود و خروج : 10 ثانیه

(۴) زمان Monitoring : 10 ثانیه

(۵) تعداد دفعات تلاش برای شماره گیری با بیرون : ۵دفعه

(۶) تعداد دفعاتی که پنل زنگ می خورد تا پنل به صورت اتوماتیک جواب دهد . (بعد از زنگ هفتم پنل تلفن را به صورت اتوماتیک جواب می دهد .): 7دفعه

(۷) قطعی خط تلفن به صورت دائم چک می شود .

(۸) ارسال پیام به CMS برای عمل Arm/Disarm در حالت پیش فرض

(۹) انجام عمل Arm/Disarm به صورت زمان بندی شده ، به صورت پیش فرض غیر فعال است .

(۱۰) آلارم آژیر در حالت های زیر به صدا در می آید :

آلارم سرقت ، آلارم آتش سوزی ، آلارم نسشت گاز ...

نکته : نوع آلارم توسط کاربر تعیین می شود .

(۱۱) همه شماره تلفن ها و کدهای کاربری به صورت پیش فرض خالی است .

(۱۲) آژیر برای زون Panic بی صدا می باشد .

(۱۳) زون 33-40 زون سیمی می باشد و همه Zone ها غیر فعال می باشند .

۲- عملکرد زون ها در حالت های متفاوت:

وضعیت / نوع زون	DISARM	HOME	ARM
BY PASS	غیر فعال	غیر فعال	غیر فعال
DELAY ZONE	غیر فعال	فعال	فعال
PERIMETER ZONE	غیر فعال	فعال	فعال
Burglar	غیر فعال	غیر فعال	فعال
Emergency	فعال	فعال	فعال
Fire	فعال	فعال	فعال
Gas	فعال	فعال	فعال



:Emergency/Gas/Fire Zone

این زون ها به صورت ۲۴ ساعته می باشند و در هر شرایطی فعال هستند.
توجه: به هیچ عنوان توصیه نمی شود که این زون ها بر روی حالت بی صدا (MUTE) یا غیر فعال تنظیم شوند.
BY PASS: در این حالت زون به صورت غیر فعال در می آید.

PERIMETER: اگر تمایل دارید در صورت حضور در منزل دتکتورهای داخل محیط خانه غیر فعال و دتکتورهای پیرامون محیط منزل شما مانند راهروها یا در ورودی همچنان فعال باشند می توانید دتکتورهای بیرونی را بر روی زون با حالت PERIMETER و دتکتورهای داخل منزل را بر روی زونی با حالت Burglar تنظیم نمایید و پنل را بر روی حالت HOME قرار دهید.

: Delay Zone

زون Delay همیشه برای ناحیه در ورود و خروج می باشد تا زمان کافی جهت فعال و غیر فعال کردن پنل (در صورت نداشتن ریموت) به کاربر داده شود.

نکته : زون 41 برای آژیر بیسیم دو طرفه می باشد. در صورت نصب آژیر بیسیم دوطرفه اختراهای مربوط به این آژیر با علامت زون ۴۱ به اطلاع کاربر می رسد.

zone	zone type	siren ring
01	delay	Yes
02	burglar	Yes
03	burglar	Yes
04	perimeter	Yes
05	perimeter	Yes
06	emergency	Yes
07	fire	Yes
08	gas	No
09-32	burylar	Yes

تنظیمات هر زون در حالت پیش فرض:

در شکل روبرو نوع آژیر هر زون و نوع عملکرد آن به صورت پیش فرض آمده است که کاربر با توجه به نیاز خود می تواند آن را تغییر دهد.

۳- ثبت اتفاقات و بررسی آن (Event) :

تمام اعمال انجام شده روی پنل از قبیل Disarm/Arm و ... و اطلاعات مربوط به آنها می تواند بر روی پنل ثبت شود. وقتی که اندازه باطری دتکتور بیسیم از حد معمول آن پایین تر می رود، زمانی که دتکتور خود را به صورت اتوماتیک تست می کند یک سیگنال به کنترل پنل ارسال می نماید و کنترل پنل یک پیام صوتی پخش می نماید که نشان دهنده ضعف باطری دتکتور می باشد. و جزئیات آن روی LCD نمایش داده می شود که شامل :

ایکون ضعف باطری ، شماره زون مربوطه، به همراه کد ضعف باطری (۱۹) می باشد. به عنوان مثال ۱۶۱۹ به معنی این است که زون ۱۶ با ضعف باطری مواجه می باشد.

سیستم همچنین پیامی مبنی بر ضعف باطری به CMS ارسال می نماید و به شماره های تنظیم شده اطلاع می دهد. که باطری باید تعویض شود.

دکمه [Enter] را به مدت کمتر از 3 ثانیه نگه دارید و با فشار دادن کلیدهای UP و DOWN می توانید رویداد ها را به ترتیب تاریخ و زمان تک تک چک کنید.



به عنوان مثال Burglar آلارم در زون پنجم در ساعت 8:30 سوم آوریل 2009 اتفاق افتاده است.

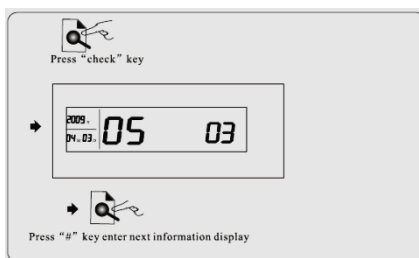

در صورت رخ دادن هر یک از رویدادهای زیر کد مربوط به آن در لیست رویدادها ثبت خواهد شد.

رویداد	event	کد مربوطه
زون تاخیری تحریک شده است	Delay zone	01
زون پیرامونی تحریک شده است	Perimeter zone	02
زون دزدی تحریک شده است	Burglar zone	03
زون اضطراری تحریک شده است	Emergency zone	04
زون آتش تحریک شده است	Fire alarm zone	05
زوم دود تحریک شده است	Gas alarm zone	06
آلارم دکمه tamper تحریک شده است	Anti-tamper zone	07
پنل غیر مسلح شده است	Disarm	08
پنل مسلح شده است	Arm	09
پنل نیمه مسلح شده است	Home arm	10

ع- عملکرد سریع برای کنترل سویچ های الکترونیکی :



PSW-L3

در صورت استفاده از این سویچ ها به وسیله کلید های ۱-۸ موجود بر روی پنل می توان به طور سریع با آنها ارتباط برقرار نموده و آنها را خاموش و یا روشن نمود برای این کار عدد متناظر با هر سویچ PSW-L3 را بر روی صفحه کلید پنل به مدت ۳ ثانیه بفشارید تا سویچ مورد نظر روشن یا خاموش گردد. از این روش برای کنترل بیسیم وسایل خانه می توان استفاده کرد.

۵- منوی کنترل سویچ های الکترونیکی :

کلید "0" را برای سه ثانیه نگهدارید و سپس عدد ۱ را فشار دهید تا وارد تنظیمات مربوط به کنترل تجهیزات الکترونیکی شوید و عمل On و Off را انجام دهید. در این منو با انتخاب عدد 0 سویچ را خاموش و با انتخاب عدد ۱ سویچ مربوطه را روشن می نمایید.

کلید "0" را برای سه ثانیه نگهدارید و سپس عدد ۲ را فشار دهید تا وارد تنظیمات مربوط به گزارش گیری از تجهیزات الکترونیکی شوید و وضعیت عمل On و Off تجهیزات را بررسی نمایید.

کلید "0" را برای سه ثانیه نگهدارید و سپس عدد ۳ را فشار دهید تا وارد تنظیمات مربوط به زمان بندی تجهیزات الکترونیکی شوید و بتوانید عمل On و Off تجهیزات را به صورت زمان بندی شده انجام دهید.

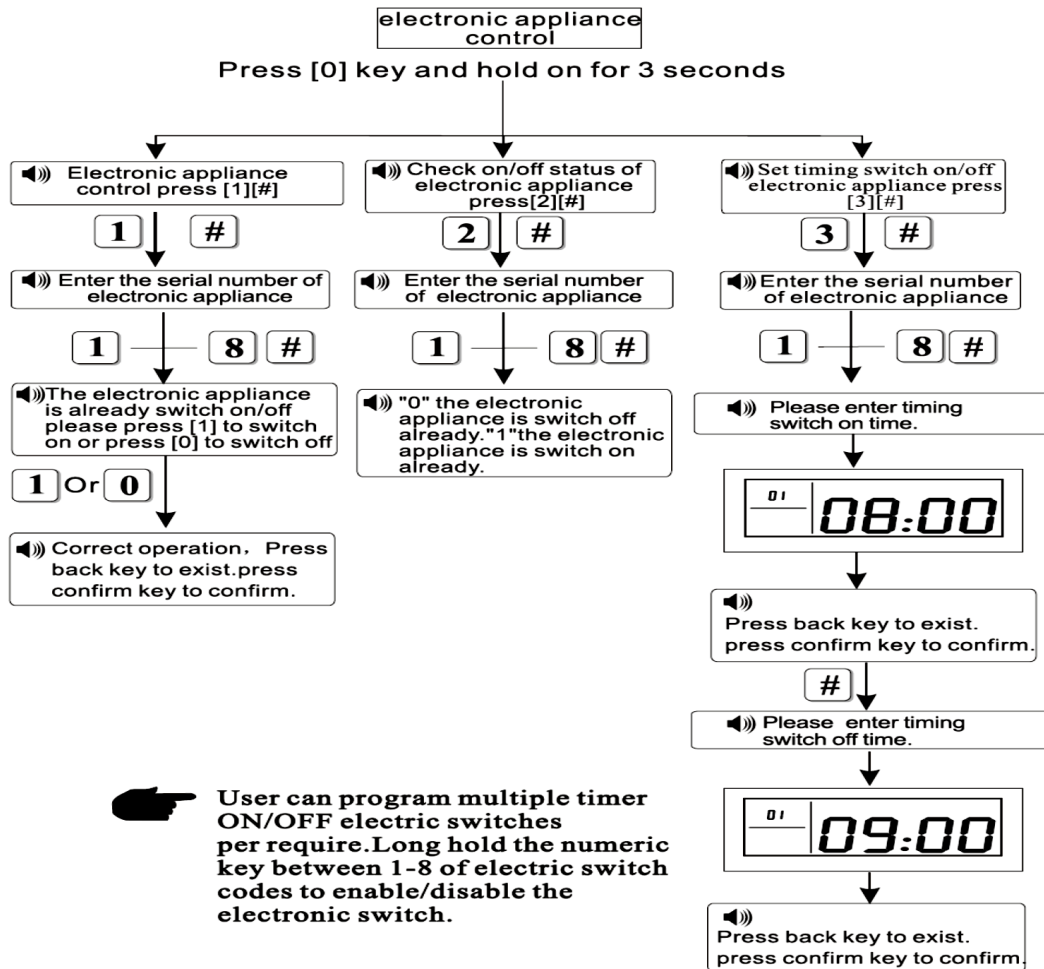

فصل ۴

تنظیمات کاربری:

کاربر می تواند با وارد کردن پسورد کاربر به تنظیمات زیر دسترسی داشته باشد.

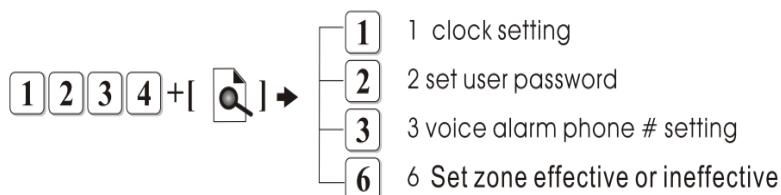

۱- تنظیمات ساعت و تاریخ

۲- تنظیمات پسورد

۳- تنظیمات دریافت اخطار تلفنی

۴- تنظیمات مربوط به زون ها

۱- نحوه تنظیم ساعت و تاریخ:

ابتدا کد روبرو را وارد نمایید:

#1+  +پسورد کاربر

سپس به ترتیب سال، ماه، روز، ساعت و دقیقه را وارد نمایید.

۲- تنظیم پسورد کاربر:

#پسورد جدید#2+  +پسورد کاربر

۳- تنظیمات دریافت اخطار تلفنی:

#شماره تلفن# عدد(1~4)#3+  +پسورد کاربر

عدد ۱ الی ۴ نشان دهنده مکان ثبت شماره تلفن مورد نظر می باشد. شما تا ۴ عدد شماره تلفن را می توانید در این پنل ثبت نمایید تا در مواقع لزوم با این شماره ها تماس برقرار شود.

پس از وارد کردن شماره تلفن اول بر روی LCD عدد 0 را مشاهده می نمایید حال با وارد کردن عدد ۲ می توانید دومین شماره تلفن خود را وارد نمایید و الی آخر.

۴- تنظیمات مربوط به زون ها:

در این بخش می توان هر یک از زون ها را فعال یا غیر فعال کرد.

#0یا#شماره زون مورد نظر(1~40)#6+  +پسورد کاربر

1=فعال کردن زون

0=غیر فعال کردن زون

فصل ۵

تنظیمات سیستم :

هنگام استفاده از دستگاه و نصب آن دقت لازم را اتخاذ نمایید تا دستگاه دچار آسیب نشود. از کلید # برای تأیید دستورات وارد شده و از کلید * تصحیح رمز و اعداد وارد شده می توان استفاده نمود. هر زمان یک عملکرد و کاری تمام شود یک افکت صوتی پخش می شود که نشان می دهد انجام عمل موفقیت آمیز بوده است .

- اگر برای تنظیمات سیستم در زیر منوی می باشید می توان به وسیله کلید EXIT به منوی قبلی باز گردید . کلید [*] را برای سه ثانیه نگهدارید تا وارد تنظیمات دستگاه شوید سپس پسورد Administrator را وارد نمایید پس از آن به وسیله کلید تأیید وارد تنظیمات شوید . کاربر می تواند تنظیمات مورد نظر خود را وارد نموده و با کلید[#] آن را تأیید نماید . اگر کاربر نخواهد تغییرات انجام شده را تأیید نماید می تواند کلید EXIT را فشار دهد و به منوی قبلی باز گردد . بعد از این صفحه نمایش به منوی قبلی باز می گردد و کاربر می تواند تنظیمات جدید را اعمال نماید . اگر به مدت ۵ دقیقه هیچ عملی انجام نشود دستگاه به طور اتوماتیک خارج می شود .

تنظیمات در منوی اصلی :

تنظیمات مربوط به دستگاه را می توان از روش زیر انجام داد و تا زمانی که آنها را تغییر ندهید در دستگاه باقی می ماند . دکمه [*] را برای ۳ ثانیه نگه دارید و سپس کد روبرو را وارد نمایید:

#پسورد مدیر+[*]به مدت ۳ ثانیه

برای مثال جهت دسترسی به نصب وسایل بیسیم کد زیر را وارد نمایید:

#5#پسورد مدیر+[*]به مدت ۳ ثانیه

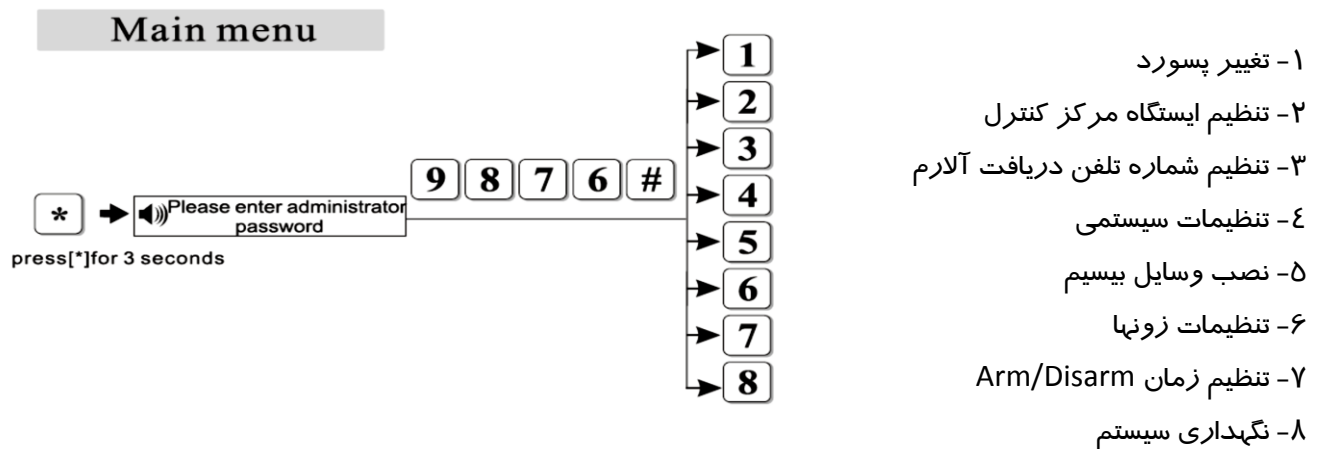

(۱) تنظیم پسورد :

پسورد شامل دو قسمت "user password" و "Administrator password" می باشد .
 "user password" دارای توانایی Disarm کردن سیستم است یا انجام عملیاتی که به صورت کلید بر روی Remote قرار داده شده است .
 "Administrator password" پسوردی می باشد که با آن قادر به انجام تنظیمات مدیریتی از قبیل انجام تنظیمات سیستمی ثبت ادوات بیسیم و می باشید.

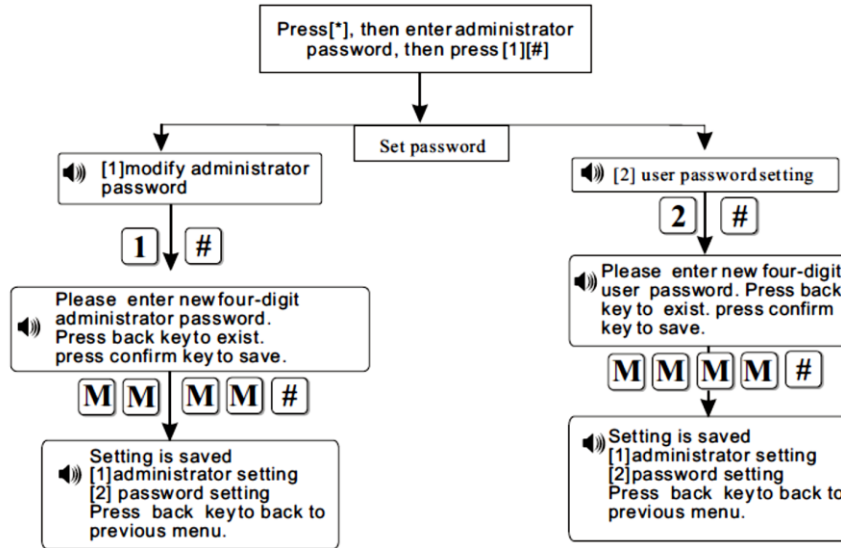

جهت تغییر پسورد مدیر از دستور زیر استفاده نمایید:

پسورد جدید #۱#۱# پسورد مدیر +[*] به مدت ۳ ثانیه

جهت تغییر پسورد کاربر از دستور زیر استفاده نمایید:

پسورد جدید #۱#۲# پسورد مدیر +[*] به مدت ۳ ثانیه

* در زیر نحوه تغییر پسورد به عدد "۱۱۱۱" آورده شده است .

Press "*" key and hold on for 3 seconds

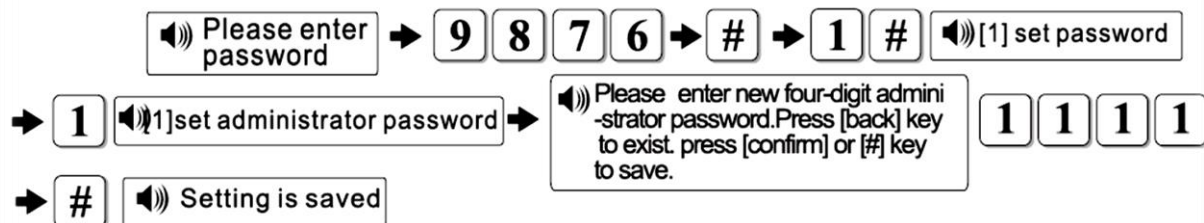

(۲) تنظیم ایستگاه مرکز کنترل (CMS): قابلیت استفاده از این منو در حال حاضر درایران وجود ندارد.

۳) تنظیمات شماره تلفن:

ابتدا کد زیر را برای ورود به منوی مربوطه وارد نمایید:

#3#پسوردمدیر+[*]به مدت ۳ ثانیه

سپس با وارد کردن عدد ۱ تا ۴ مکان ثبت شماره تلفن مورد نظر را مشخص می کنیم و کلید # را می فشاریم.

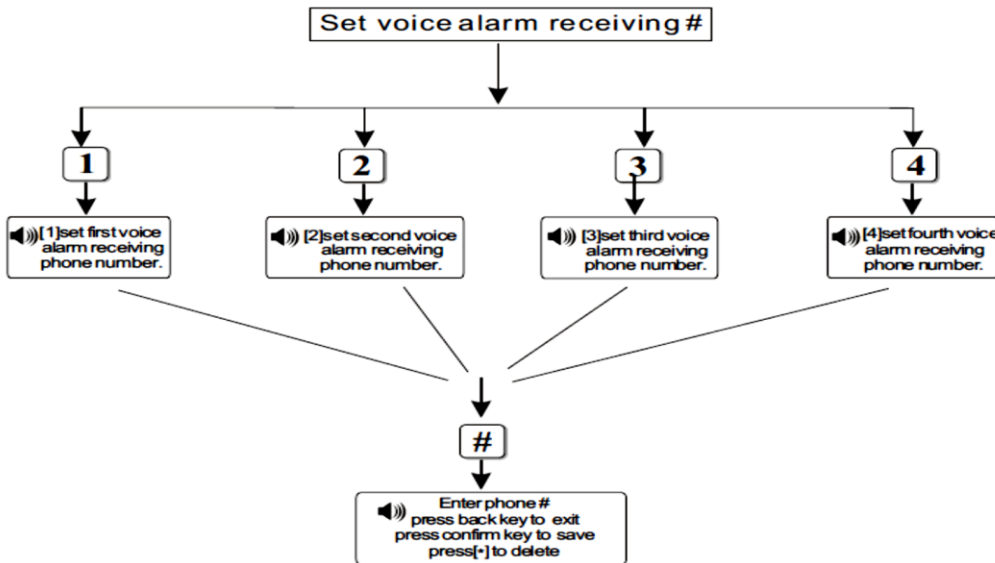

- ۱- اولین شماره تلفن
- ۲- دومین شماره تلفن
- ۳- سومین شماره تلفن
- ۴- چهارمین شماره تلفن

حال شماره تلفن مورد نظر

را وارد کرده و کلید # را جهت تایید بفشارید.

برای مثال جهت وارد نمودن شماره تلفن (5555611) به عنوان اولین شماره تلفن به ترتیب زیر عمل نمایید:

#5555611#3#1#پسوردمدیر+[*]به مدت ۳ ثانیه

عملکرد و نحوه دریافت پیام از طرف پنل:

به هنگام عملکرد هر یک از دتکتورها پنل فعال شده و ایجاد آلام می کند و شماره زون و نوع آلام را بر روی LCD نمایش می دهد. اگر در این حین پنل DISARM نشود شروع به تماس با شماره های ذخیره شده در حافظه خود می کند. هنگام دریافت تماس تلفنی ابتدا کاربر پیغام از پیش ضبط شده را می شنود و سپس می تواند با وارد کردن رمز کاربر و هر یک از شماره های زیر به عملکرد متناظر با آن شماره دسترسی پیدا کند.

Alarm receiving



The panel will dial the preset voice number

Play the recorded voice message first, then sound:

- 1 Cancel the alarm press "1"
- 2 Check alarm zone press 2
- 3 Listen to the spot press 3
- 4 Disarm the system press 4
- 5 Arm the system press 5
- 6 Activate the hoot press 6
- 7 Play the zone address recording press 7
- 0 Hand up press 0

- ۱- غیر فعال کردن آلام
- ۲- چک کردن ناحیه الارم
- ۳- گوش دادن به صدای محیط
- ۴- غیر مسلح کردن پنل
- ۵- مسلح کردن پنل
- ۶- فعال کردن آژیر
- ۷- پخش صدای ضبط شده
- ۰- قطع ارتباط تلفنی

تماس با پنل از طریق تلفن :

کاربر می تواند از طریق تلفن پنل را کنترل نماید . ابتدا با شماره خط متصل به پنل تماس گرفته وبعد از تمام شدن تعداد دفعات زنگ خوردن دستگاه (این مقدار در تنظیمات قابل تغییر می باشد) پنل از شما پسورد ۴ رقمی کاربر را می خواهد پس از آن وارد منوها شده و می تواند با توجه به راهنمایی های دستگاه اعمال مورد نظر خود را انجام دهید .

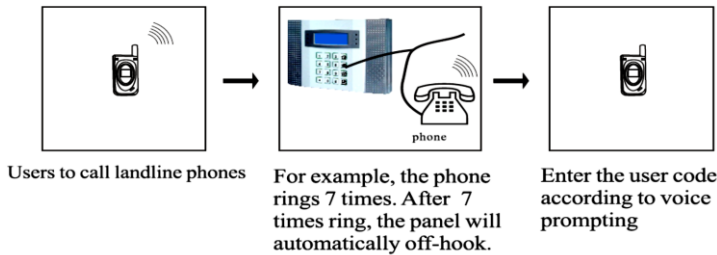

- 1- مسلح کردن پنل
- 2- غیر مسلح کردن پنل
- 3- گزارش وضعیت پنل
- 4- گوش دادن به صدای محیط
- 5- کنترل سوییچ های الکترونیکی
- 6- گزارش وضعیت سوییچ های الکترونیکی
- 0- قطع ارتباط تلفنی

alarm system welcome your calling, please input your password.

<p>X X X X → 4.digital user password</p>	<p>1 System arm, press 1 2 system disarm, press 2 3 inquiry the system status press 3 4 listen to the spot 5 control the electrical switch, press 5 6 Inquiry the electrical switch, press 6 0 hang up , press 0</p>
--	--

۴) تنظیمات سیستم :

دکمه [*] را برای سه ثانیه نگه دارید سپس پسورد [9876#] را وارد نمایید پس از آن کلید [4#] را بفشارید ، حال وارد منوی اصلی تنظیمات می شوید که به صورت زیر می باشد :

#4# پسورد مدیر+[*] به مدت ۳ ثانیه

- | | |
|--|--|
| <p>→ 1
→ 2
→ 3
→ 4
→ 5
→ 6
→ 7
→ 8
→ 9</p> | <p>۱- تنظیمات ساعت
۲- تنظیمات مربوط به تأخیر ورود
۳- تنظیمات مربوط به تأخیر خروج
۴- تنظیم زمان آژیر
۵- تنظیم تعداد زنگهای تلفن
۶- تست قطعی دتکتور ها
۷- تنظیمات زمان تست ارتباط
۸- تنظیم صدای نمایشگر Arm/Disarm
۹- گزارش تنظیمات Arm/Disarm</p> |
|--|--|
- * → 9 8 7 6 # → 4 #



۱-۴ تنظیمات ساعت :

برای تنظیم ساعت اصلی دستگاه به عنوان مثال بر روی اول June سال ۲۰۰۹ در ساعت 20:09 به صورت زیر عمل می کنیم .

[#] → [دقیقه] → [ساعت] → [روز] → [ماه] → [سال] → [۱] → [۴] → [#] → [Admin] → برای ۳ ثانیه [*]

Press[*]3s



Enter Y.M.D.H.M.
press back key to exit
press confirm key to save



According to flash of Y.M.D.H.Min on screen,enter 09、06、01、20、09 by turn



Save setting

۲-۴ تنظیم تأخیر ورودی:

تنظیم این زمان از این بابت می باشد تا کاربر(فرد مجاز) زمان کافی جهت ورود به محدوده تحت پوشش دکتورها به منظور غیر مسلح کردن پنل را داشته باشد.(در صورت همراه نداشتن ریموت) اگر این زمان 0ثانیه ثبت شود به محض ورود به محدوده تحت پوشش، پنل فعال شده و با شماره های ثبت شده در حافظه خود تماس میگیرد.
به عنوان مثال در زیر نحوه تنظیم این زمان برای ۹ثانیه آورده شده است .

#009#2#4# پسورد مدیر+[*]به مدت ۳ ثانیه

توجه: زمان باید به صورت ۳ رقمی وارد شود.این زمان حداکثر تا ۲۵۵ ثانیه قابل تنظیم می باشد.

توجه: این تاخیر زمانی تنها بر روی زون تاخیری اعمال می شود.

Press [*]and hold on for three seconds



Enter the delay time.
Press back key to exit
press confirm key to save

Administrator password



Enter 3 digit number from 001-255s, add 0 if lower than 10. Like, 9 enter as 009.

۳-۴ تنظیم تأخیر خروجی :

مدت زمانی می باشد که کاربر پس از Arm کردن سیستم وقت دارد تا محل را ترک نماید که مدت زمان پیش فرض ۱۰ ثانیه می باشد . به عنوان مثال در زیر نحوه تنظیم این زمان برای ۹ثانیه آورده شده است .
توجه: این تاخیر زمانی بر روی زون های پیرامونی،دزدی و تاخیری اعمال می شود.

#009#3#4# پسورد مدیر+[*]به مدت ۳ ثانیه

توجه: زمان باید به صورت ۳ رقمی وارد شود. این زمان حداکثر تا ۲۵۵ ثانیه قابل تنظیم می باشد.

۴-۴) تنظیمات زمان آژیر :

مدت زمانی می باشد که آژیر پنل پس از فعال شدن ، فعال می ماند (مقدار پیش فرض ۵ دقیقه می باشد) به عنوان مثال در زیر این مقدار روی ۱۵ دقیقه تنظیم شده است (پیشنهاد می شود این مقدار را بیشتر از ۱۵ دقیقه تنظیم نکنید). مدت زمان باید به صورت دو رقمی وارد شود و حداکثر تا ۳۰ دقیقه قابل تنظیم می باشد.

#مدت زمان مورد نظر##۴##۴#پسوردمدیر+[*]به مدت ۳ ثانیه

Press [*] and hold on for 3 seconds

* → 9 8 7 6 # → 4 # → 4 #

Enter 0 to 30 minutes siren time
press back to exist.
Press confirm
to save

→ 1 5 → # Setting is saved

Enter 2digit number from 0-30, add 0 if lower than 10. Like, 9 enter as 09.

۴-۵) تعداد دفعات زنگ خوردن پنل جهت کنترل از راه دور :

تعداد دفعات زنگ خوردن پنل جهت برقراری ارتباط و دسترسی کاربر به منوی کنترل پنل می باشد. به عنوان مثال در زیر این مقدار برای ۸ مرتبه تنظیم شده است. مقدار باید به صورت دو رقمی وارد شود.

#تعداد دفعات زنگ ##۴##۵#پسوردمدیر+[*]به مدت ۳ ثانیه

Press [*] and hold on for 3 seconds

* → 9 8 7 6 # → 4 # → 5 #

Enter ringing time. If set
as 0, system wont take the
phone. Press [back] to exit.
press [confirm] or [#]
to save the setting

→ 0 8 → # Setting is saved

Enter 2 digit number from 0 to 99,add 0 if lower than 10. Like, 9 enter as 09.

توجه:در صورت تنظیم عدد 0دسترسی از راه دور غیر فعال می شود.

۴-۶) تنظیم مدت زمان تست دتکتورها :

مدت زمانی می باشد که پنل به طور مرتب اتصال دتکتورها را بررسی می کند که مقدار پیش فرض آن 00 می باشد .
به عنوان مثال در زیر این مقدار را روی مقدار ۱۸ ساعت تنظیم می کنیم .بنابراین پنل هر ۱۸ ساعت یک بار دتکتورها را
چک می کند .این مقدار می تواند بین ۰ تا ۲۴ ساعت باشد .
پیشنهاد می شود که این مقدار را کمتر از ۴ ساعت قرار ندهید .

#مدت زمان #4#6# پسوردمدیر+[*]به مدت ۳ ثانیه

* → 9 8 7 6 # → 4 # → 6 #

Enter 0-24hours interval on detector loss inspection, 0 for not inspect. Press back key to exit. Press confirm key to save.

→ 1 8 → # Setting is saved

Enter 2 digit number from 0 to 24 h, add 0 if lower than 10. Like, 9 enter as 09
We do not suggest set shorter than 4 hours.

۴-۷) تنظیم مدت زمان تست ارتباطات :

مدت زمانی می باشد که پنل به طور مرتب ارتباط خود را با CMS بررسی و صحت آن را چک می کند . مقدار پیش
فرض آن 00 می باشد .

#تعداد دفعات زنگ #4#7# پسوردمدیر+[*]به مدت ۳ ثانیه

Press[*] and hold on for three seconds

* → 9 8 7 6 # → 4 # → 7 #

Enter 0 to 24 hours interval on communication inspection, 0 for not inspect. Press back key to exit. Press confirm key to save.

به عنوان مثال این مقدار را برای ۴
ساعت تنظیم می نمایم .

→ 0 4 → # Setting is saved

Enter 2 digit number from 0-24hours,add 0 if lower than 10. Like, 9 enter as 09

۴-۸) تنظیم صدای Arm/Disarm :

از این طریق می توان افکت صوتی را به منظور Arm/Disarm بر روی پنل تنظیم کرد . در این حالت به هنگام مسلح و
غیر مسلح کردن پنل صدایی از پنل جهت تایید عملیات پخش میگردد ,حالت پیش فرض صدایی پخش نمی شود .
به عنوان مثال در زیر صدای Arm/Disarm بر روی بدون صدا تنظیم می شود .

#1یا2 #4#8# پسوردمدیر+[*]به مدت ۳ ثانیه

press[*] for 3s

* → 9 8 7 6 # → 4 # → 8 #

Choose arm/disarm indication voice. One no voice, two short sound. Press back key to exit. Press confirm key to save.

۱- بدون صدا
۲- صدای کوتاه

→ 1 → # Setting is saved

1.no indication 2.short sound



۹-۴) تنظیم گزارش Arm/Disarm :

تنظیم ارسال یا عدم ارسال گزارش Arm/Disarm به CMS از این طریق فعال می شود .
به عنوان مثال در زیر ارسال گزارش Arm/Disarm به CMS را تنظیم می نمایم .

Press[*] and hold on for 3s

* → 9 8 7 6 # → 4 # → 9 #

Please choose arm, disarm report one not report, two report. Press back key to exit. Press confirm key to save.

→ 2 → # Setting is saved

1.not report 2.report

- ۱- گزارش ارسال نشود .
- ۲- گزارش ارسال شود .

۵) نحوه معرفی وسایل بیسیم :

دکمه [*] را برای مدت سه ثانیه نگه دارید سپس پسورد [9876#] را وارد نمایید پس از آن عدد [5#] را وارد نمایید از این به پس با توجه به راهنمای زیر و راهنمای صوتی سیستم عمل نمایید :

#5# پسورد مدیر+[*] به مدت ۳ ثانیه

Press [*] and hold on for 3s

* → 9 8 7 6 # → 5 # →

- 1
- 2
- 3
- 4
- 5
- 6
- 7
- 8
- 9

- ۱- معرفی Remote
- ۲- معرفی Detector
- ۳- وارد نمودن کد Remote
- ۴- وارد نمودن کد Detector
- ۵- پاک کردن Remote
- ۶- پاک کردن Detector
- ۷- معرفی نمودن آژیر بیسیم .
- ۸- معرفی سوئیچ الکترونیکی
- ۹- حذف سوئیچ الکترونیکی

۵-۱) معرفی و حذف Remote :

شما تا ۸ عدد ریموت را می توانید در این پنل ثبت نمایید. جهت تحریک ریموت کافیسست دکمه ای را بر روی آن بفشارید.

(a) **معرفی اتوماتیک:** بعد از وارد کردن کد مطابق دستور زیر، ریموت را به وسیله یکی از دکمه های آن فعال (Trigger) می نمایم و منتظر پیغام موفقیت آمیز بودن ثبت می مانیم.

#تحریک ریموت #شماره ریموت مورد نظر (۱~۸)#۵#۱# پسوندمدیر+[*] به مدت ۳ ثانیه

به عنوان مثال در زیر Remote شماره ۳ را معرفی می نمایم

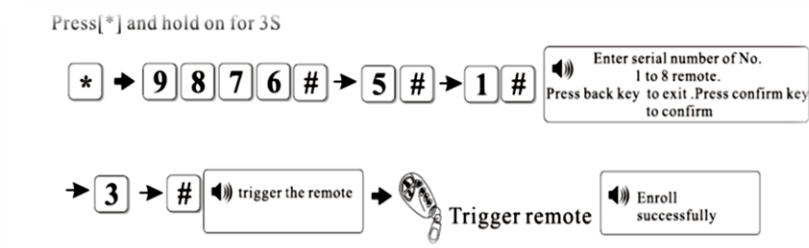

(b) معرفی به صورت دستی :

مطابق دستور روبرو کد ۹ رقمی پشت ریموت را وارد می نمایم.

#کد ۹ رقمی پشت ریموت #شماره ریموت مورد نظر (۱~۸)#۵#۳# پسوندمدیر+[*] به مدت ۳ ثانیه

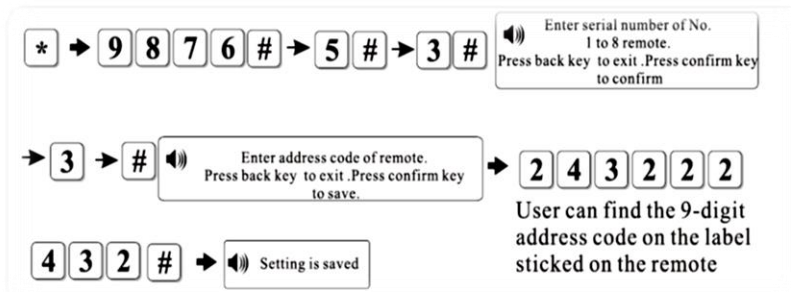

(c) حذف ریموت (حذف نمودن Remote شماره ۳):

شماره ریموت مورد نظر را (۱ تا ۸) را وارد می نمایم.

#شماره ریموت مورد نظر (۱~۸)#۵#۵# پسوندمدیر+[*] به مدت ۳ ثانیه

با وارد کردن عدد 0 به جای شماره ریموت تمامی ریموت های ثبت شده در پنل حذف میگردد.

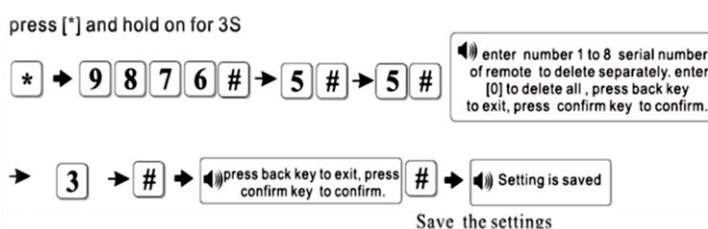

۲-۵) معرفی و حذف Detector:

(a) معرفی اتوماتیک:

جهت ثبت دتکتورهای بیسیم پس از ورود به منوی ثبت، ابتدا باید شماره زونی (۱~۳۲) را که تمایل داریم دتکتور در آن ثبت گردد را وارد نماییم و سپس دتکتور را به وسیله کلید tamper آن یا فعال کردن آن تحریک نماییم تا کد شناسایی خود را به پنل ارسال نماید. در صورت دریافت کد توسط پنل صدای beep از پنل پخش میگردد و بر روی lcd شماره زون بعدی نمایش داده می شود. جهت خروج از منو کلید EXIT را بفشارید.

تحریک دتکتور # شماره زون مورد نظر (1~32)#2#5# پسورد مدیر +[*] به مدت ۳ ثانیه

به عنوان مثال در زیر دتکتوری را درزون شماره ۱۶ که یک زون بیسیم می باشد معرفی می کنیم:

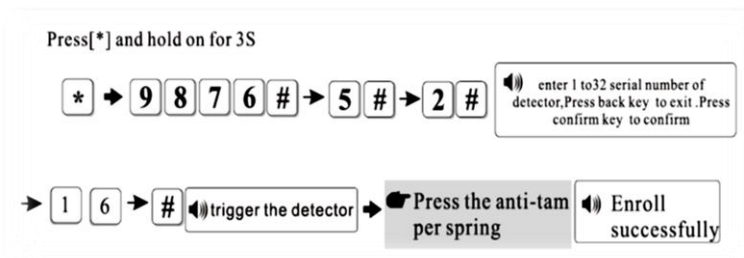

(b) معرفی دستی:

شماره سریال ۹ رقمی پشت دتکتور را به صورت دستی وارد مینماییم.

کد ۹ رقمی پشت دتکتور # شماره زون مورد نظر (1~32)#4#5# پسورد مدیر +[*] به مدت ۳ ثانیه

(c) حذف دتکتور:

با استفاده از دستور زیر می توانید دتکتور ثبت شده را حذف نمایید:

شماره زون مورد نظر (1~32)#6#5# پسورد مدیر +[*] به مدت ۳ ثانیه

توجه: پس از وارد کردن شماره زون مورد نظر دو بار باید کلید # را بفشارید.

با وارد کردن 00 به جای شماره زون تمامی دتکتور های ثبت شده در پنل حذف می گردد.

به عنوان مثال در زیر دتکتوری را درزون شماره ۱۶ که یک زون بیسیم می باشد حذف می کنیم:

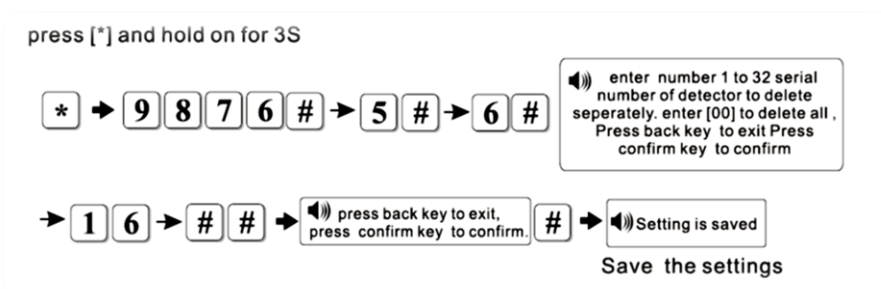



۳-۵ معرفی آژیر بیسیم:

پس از وارد کردن کد زیر، آژیر را با فشار دادن دکمه trigger (به راهنمای داخل جعبه آژیر مراجعه شود) موجود بر روی آن تحریک کرده و منتظر شنیدن پیام ENROLL SUCCESSFULLY می مانیم.

تحریک آژیر #5#7# #پسورد مدیر+[*] به مدت ۳ ثانیه

press [*] and hold on for 3S



Press the [SAVE] key of the wireless siren till the panel and siren sound at the same time, press back key to exit

۴-۵ معرفی و حذف سوئیچ های الکترونیکی :

a- شما می توانید تا ۸ عدد سوئیچ الکترونیکی را در حافظه پنل ثبت نمایید برای این منظور از دستور زیر استفاده نمایید.

#تحریک سوئیچ #شماره سوئیچ (1~8)#5#8# #پسورد مدیر+[*] به مدت ۳ ثانیه

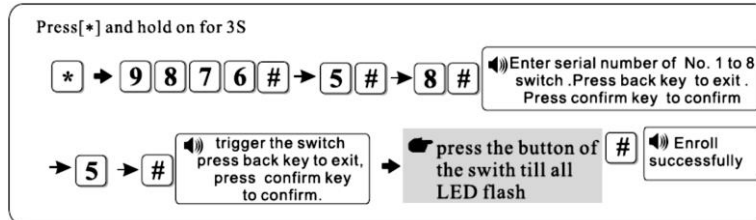

b- حذف سوئیچ شماره ۵

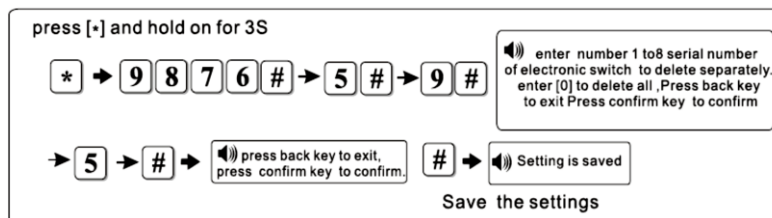



۶) تنظیمات زونها:

به منظور تعیین نحوه عملکرد هر زون از دستور زیر استفاده نمایید.

#کد نحوه عملکرد(۰~۸)#شماره زون مورد نظر(۰~۱)#۶#۱#پسورد مدیر+[*]به مدت ۳ ثانیه

کد	عملکرد	کد	عملکرد
0	غیر فعال کردن زون	5	زون آتش
1	زون تاخیری	6	زون گاز
2	زون پیرامونی	7	زون کلید
3	زون دزدی	8	زون زنگ در
4	زون اضطراری		

به منظور تعیین نوع آژیر هر زون از دستور زیر استفاده نمایید:

#کد آژیر#شماره زون مورد نظر(۰~۱)#۶#۲#پسورد مدیر+[*]به مدت ۳ ثانیه

نوع آژیر	کد آژیر	نحوه عملکرد
Pedal point	۱	آژیر متناوب
Pulse tone	۲	آژیر منقطع
mute	۳	بی صدا

برای مثال در زیر زون شماره ۳۲ را در حالت Burglar=3 و نوع آژیر را در حالت منقطع=2 تنظیم می نمایم.

#۶#۱#32#3#پسورد مدیر+[*]به مدت ۳ ثانیه

#۶#۲#32#2#پسورد مدیر+[*]به مدت ۳ ثانیه

نکته: زون 00 فقط برای دکمه اضطراری بر روی پنل و یا Remote می باشد و قابل برنامه ریزی نمی باشد.

نحوه انجام تنظیمات به صورت شمایک

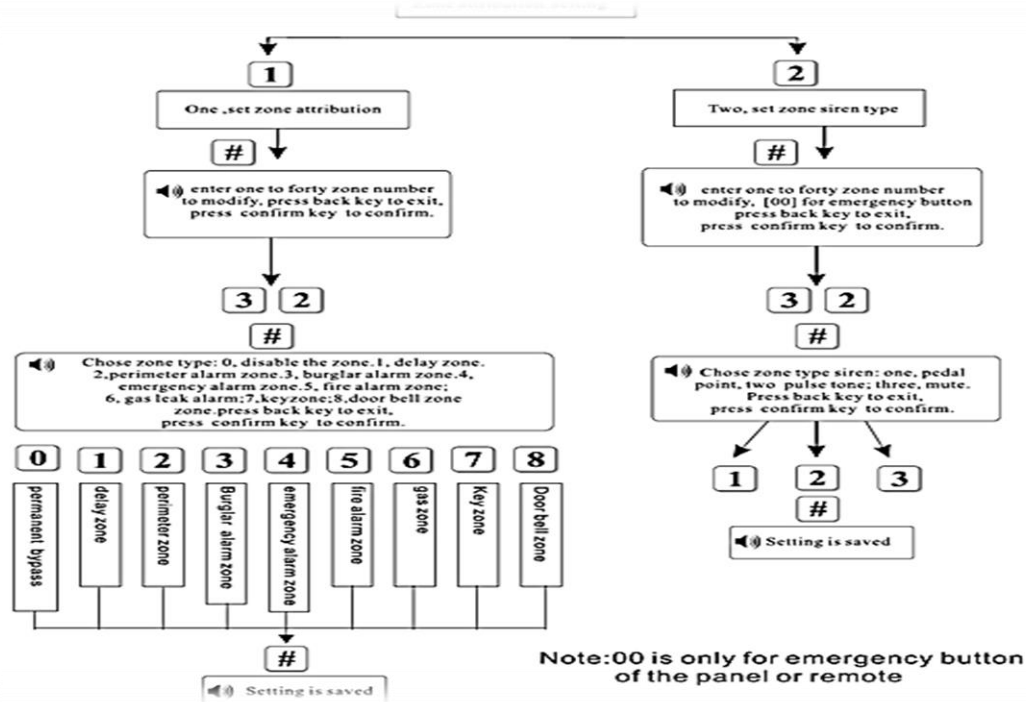

: Key Zone

فقط برای زونهای سیمی (33-40) می باشد که برای Access Control استفاده شده است. زمانی که Key Zone تنظیم می شود عملکرد Burglar غیر فعال خواهد شد.

: Doorbell Zone

فقط برای زونهای بیسیم (01-32) می باشد. در حالت home Arm و away فعال شدن زون Doorbell گزارش آلارم را با تأخیر می دهد. در حالت Disarm فعال شدن زون Doorbell صدای زنگ را اعلام خواهد نمود. در صورت ثبت بر روی زون ۳۲ و وارد کردن کد # ۸۵۸۵۱۱ در هر حالتی به عنوان زنگ در عمل خواهد کرد.

: Key Zone

فقط برای زونهای سیمی (33-40) می باشد که برای Access Control استفاده شده است. زمانی که Key Zone تنظیم می شود عملکرد Burglar غیر فعال خواهد شد.



۷) تنظیم زمان مسلح و غیر مسلح شدن خودکار :

برای این منظور کد زیر را وارد نمایید تا وارد منوی تنظیمات شوید. شما می توانید ۴ گروه زمانی جهت مسلح و غیر مسلح شدن خودکار پنل در حافظه دستگاه ثبت نمایید.

#زمان غیر مسلح شدن#زمان مسلح شدن#شماره گروه مورد نظر(۱~۴)#پسورد مدیر+[*]به مدت ۳ ثانیه

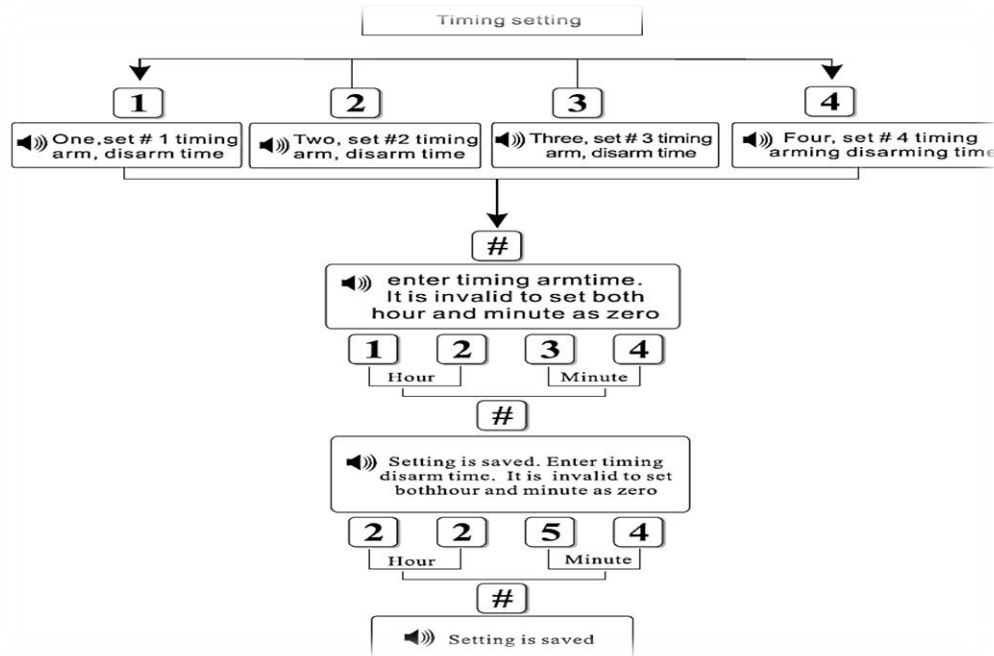

به عنوان مثال در زیر زمان Arm را 6:50 Am و زمان Disarm را 20:35PM تنظیم نموده ایم .
توجه: تنظیم زمان بر روی 00:00 غیر معتبر می باشد.

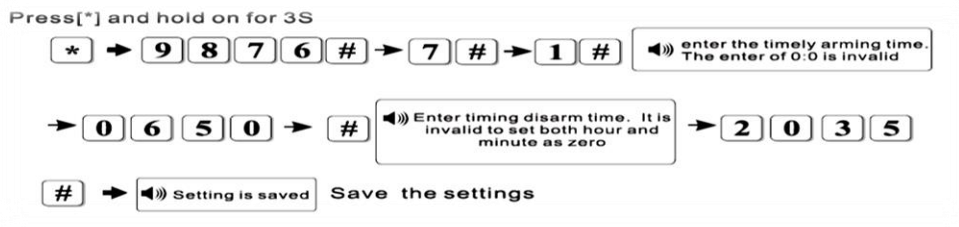

۸- نگهداری سیستم :

دکمه [*] را برای سه ثانیه نگهدارید سپس پسورد [9876#] را بفشارید پس از آن کد #۸ را فشار دهید در این حالت با توجه به توضیحات زیر و منوی صوتی عمل نمایید .

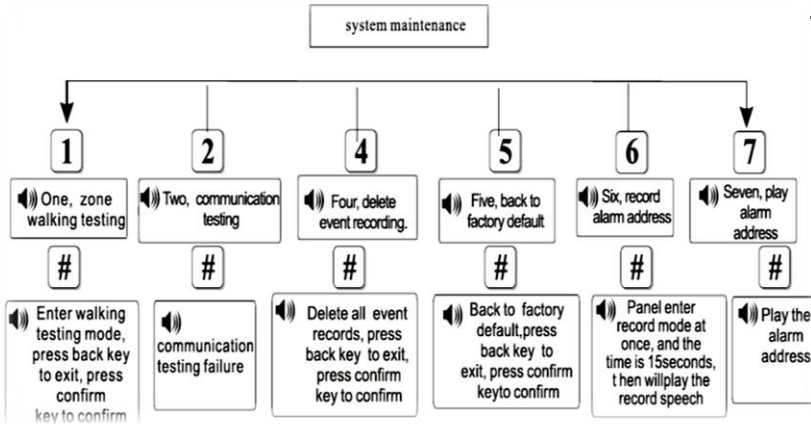

۱- تست صحت ارتباط پنل با دتکتور

۲- تست صحت ارتباط پنل با CMS

۴- حذف رویدادهای ثبت شده

۵- بازگشت به تنظیمات کارخانه

۶- ضبط صدا

۷- بازپخش صدای ضبط شده

برای مثال برای تست صحت ارتباط بین پنل و دتکتورها دستور زیر را وارد نمایید:

#۸#۱# #پسورد مدیر+[*] به مدت ۳ ثانیه

در صورت تایید دستور فوق و تحریک دتکتور آژیر پنل به مدت ۲ ثانیه به صدا درخواهد آمد تا از صحت عملکرد سیستم مطمئن شوید.

توجه:

۱- زونهای که نوع آنها burglar یا perimeter می باشد قابل کنترل به وسیله اعمال home-Arming, away-Arming و Disarm می باشند. دیگر زونها به صورت ۲۴ ساعته می باشند.

اگر آلارمی اتفاق بیافتد زونهای که نوع آنها delay zone می باشد بعد از زمان تأخیر که تنظیم شده است شروع به آلارم می کند ولی دیگر زونها به محض دریافت سیگنال شروع به آلارم می کنند .

۲- اگر دتکتور فعال شود ، پنل صدای هشدار را پخش خواهد نمود و شما می توانید شماره زون فعال شده را روی LCD پنل تماشا کنید .

اگر در این مدت زمان عمل Disarm انجام نشود بعد از زمان هشدار، پنل شروع به شماره گیری شماره های تنظیم شده برای پنل می نماید. شما می توانید اطلاعات آلارم را از طریق تلفن بشنوید.



خصوصیات فنی

(۱) اطلاعات زونها :

دارای ۸ زون سیمی، ۳۲ زون بیسیم و ۸ ریموت کنترلر

(۲) فرکانس کاری :

433MHZ±0/5MHZ

(۳) محدوده پوشش: در محدوده باز بین ۱۰۰ تا ۱۵۰ متر می باشد .

(۴) منبع تغذیه :

12V/500mA

(۵) باتری داخلی قابل شارژ :

7/2V/500mAh

(۶) میزان مصرف در حالت static :

40mA/12V

که شامل دتکتورهای سیمی نیز می باشد.

(۷) میزان مصرف در حالت آلام :

250mA/12V

(۸) جریان خروجی 12V :

≤100mA

برای دتکتورهای سیمی

(۹) زمان ضبط صدا :

۱۵ ثانیه

(۱۰) زمان تأخیر فعال شدن زونهای سیمی :

≤100ms

(۱۱) روش شماره گیری برای آلام :

DTMF

(۱۲) پروتکل ارتباط با CMS: Ademco Contact ID:

نگهداری فیزیکی

دمای نصب و کار : 0°C تا 45°C

دمای انبار کردن : 60°C تا -20°C

میزان رطوبت قابل تحمل: 30°C در 85%

ابعاد : 166×115×130mm

وزن : 550g

رنگ : سفید

راهنمای منوی صوتی به همراه ترجمه

1	one, Set password	یک : تنظیمات پسورد
2	two, set center monitoring station	دو: تنظیمات کنترل مرکزی
3	three, set alarm receiving phone number.	سه : تنظیم شماره تلفن های دریافت پیام
4	four, system setting options	چهار: تنظیمات ویژه
5	five, enroll wireless device	پنج : معرفی تجهیزات بی سیم
6	six, set zone attribution	شش : تنظیم ویژه زونها
7	seven, set timing arm, disarm time	هفت : زمان بندی Arm و Disarm
8	eight, system maintenance	هشت : نگهداری سیستم
9	press "back" key to exit.	برای خروج کلید back را فشار دهید .
10	one, set administrator password	یک : تنظیم پسورد Administrator
11	two, set user password	دو : تنظیم پسورد User
12	press "back" to return to previous menu	دکمه back را فشار دهید تا به منوی قبلی برگردید .
13	enter administrator password	پسورد Administrator را وارد نمایید
14	enter four digit user password	پسورد ۴ رقمی user را وارد نمائید .
15	press "back" key to exit, press "confirm" key to save	برای خارج شدن کلید back و برای تایید و ذخیره کلید Confirm را فشار دهید
16	setting saved	تغییرات ذخیره شده / تنظیمات ذخیره شده
17	one, set first center monitoring station phone number	یک : تنظیم اولین شماره تلفن مرکز کنترل
18	two, set number two center monitoring station phone number	دو : تنظیم دومین شماره تلفن مرکز کنترل
19	set free arm phone number	سه : تنظیم شماره تلفن آزاد Arm
20	four, set free disarm phone number	چهار: تنظیم شماره تلفن آزاد Disarm
21	five, set number one user code	پنج : تنظیم اولین کد کاربری
22	six, set number two user code	شش : تنظیم دومین کد کاربری
23	enter phone number	شماره تلفن را وارد نمائید .
24	press "*" key to delete	برای حذف کلید * را فشار دهید .
25	enter four to eight digit user code	کد کاربری ۴ تا ۸ رقمی را وارد نمائید .
26	one, set first voice alarm receive phone number	یک : تنظیم اولین شماره تلفن دریافت پیام
27	two, set second voice alarm receive phone number	دو : تنظیم دومین شماره تلفن دریافت پیام
28	three, set third voice alarm receive phone number	سه : تنظیم سومین شماره تلفن دریافت پیام



29	four, set forth voice alarm receive phone number	چهار : تنظیم چهارمین شماره تلفن دریافت پیام
30	one, set clock	یک : تنظیم ساعت
31	two, set entry delay	دو : تنظیم تاخیر ورودی
32	three, set exit delay	سه : تنظیم تاخیر خروجی
33	four, set siren time	چهار: تنظیم زمان آژیر
34	five, set ring times	پنج : تنظیم تعداد زنگهای تلفن
35	six, set detector loss inspection	شش : تنظیم بررسی دتکتورها
36	seven, set interval time on communication testing	هفت : تنظیم زمان وقفه تست ارتباطی
37	eight, set arm, disarm voice indication	هشت : تنظیم صدای arm و Disarm
38	nine, set arm, disarm reporting	نه : تنظیم گزارش arm و Disarm
39	enter time	زمان را وارد نمائید .
40	enter entry delay time	زمان تاخیر ورودی را وارد نمائید .
41	enter exit delay time	زمان تاخیر خروجی را وارد نمائید .
42	enter 0 to 30 minutes siren time	زمان آژیر صفر تا سی دقیقه وارد نمائید .
43	Enter ring times. if set as 0 ,system won't take the phone	تعداد زنگها را وارد نمائید ، اگر صفر وارد نمائید سیستم تلفن را بر نمی دارد
44	Enter 0 to 24 hours interval on detector loss inspection, 0 for not inspect	وارد کنید صفر تا ۲۴ ساعت وقف بررسی مفقود شدن دتکتورها ، صفر حذف بررسی .
45	Enter 0 to 24 hours interval on communication inspection, 0 for not inspect	وارد کنید صفر تا ۲۴ ساعت وقفه بررسی ارتباط دتکتورها ، صفر حذف بررسی .
46	choose arm, disarm indication voice: one, no voice. Two, short sound	صدای نشان دهنده arm و Disarm را انتخاب کنیم :
47	Please choose arm, disarm report: one not report. Two, report	لطفا " انتخاب کنید گزارش arm و Disarm : یک بدون گزارش دو: گزارش بگیرد
48	one, enroll remote	یک : معرفی ریموت
49	two, enroll detector	دو : معرفی دتکتور
50	three, enter code of remote	سه : وارد کردن کد مربوطه به ریموت
51	four, enter code of detector	چهار : وارد کردن کد مربوطه به دتکتور
52	five, delete remote	پنج : پاک کردن ریموت
53	six, delete detector	شش : پاک کردن دتکتور
54	enter serial number of number one to eight remote	شماره سریال مربوط به ریموت یک تا ۸ را وارد نمائید .
55	press "back " key to exit	برای خروج کلید back را فشار دهید .
56	press "confirm " key to confirm	برای تأیید کلید confirm را فشار دهید .



57	please trigger the remote	لطفاً " ریموت را تحریک کنید .
58	Enroll successfully	معرفی با موفقیت انجام شد .
59	Coding repeat, please trigger again	کد تکراری است لطفاً دوباره تحریک کنید
70	enter one to thirty-two serial number of detectors	لطفاً از یک تا ۳۲ شماره سریال دتکتورها را وارد نمایید .
71	trigger the detector	دتکتور را تحریک کنید .
72	enter address code of remote	کد ریموت را وارد نمایید .
73	enter address code of detector	کد دتکتور را وارد نمایید .
74	Enter number one to eight serial number of remote to delete separately, enter 0 to delete all	شماره یک تا ۸ را برای حذف ریموت وارد نمائید و برای حذف همه عدد صفر را وارد نمایید .
75	Enter number 1 to 32 serial number of detector to delete separately, enter 00 to delete all	شماره ۱ تا ۳۲ را برای حذف مجزای دتکتور وارد نمایید و برای حذف همه عدد صفر را وارد نمایید .
77	one, set zone attribution	یک : تنظیم زونها
78	two, set zone siren type	دو : تنظیم زون آژیر
79	three, set camera preset to the zone	سه : تنظیم دوربین موجود درزون
80	Enter one to forty zone number to modify	شماره زون یک تا ۴۰ را برای اصلاح وارد نمایید
81	choose zone type	نوع زون را انتخاب نمایید .
82	zero, disable the zone	صفر، غیرفعال کردن زون
83	one, delay zone	یک : Delay زون
84	two, perimeter zone	دو : Perimeter زون
85	three, burglar alarm zone	سه : burglar alarm zone: زون
86	four, emergency zone	چهار emergency زون
87	five, fire alarm zone	پنج : Fire زون
88	six, gas leak zone	شش ، زون gas leak
89	Choose zone siren type: one, pedal point. Two, pulse tone. Three, mute	نوع زون آژیر: یک ، Pedal point دو - Pulse tone سه ، mute
90		
91	one, set the first timing arm, disarm time	یک ، تنظیم اولین گروه arm و disarm
92	two, one, set the second timing arm, disarm time	دو ، دومین گروه arm و disarm



93	three, set the third timing arm, disarm time	سه ، تنظیم سومین گروه arm و disarm
94	four, set the fourth timing arm, disarm time	چهار، تنظیم چهارمین گروه arm و disarm
95	Enter timing arm time	زمان arm را وارد نمایید .
96	enter timing disarm time	زمان disarm را وارد نمایید .
97	It is invalid when set both hour and minute as zero .	تنظیم ساعت ودقیقه به طورهم زمان درعدد صفر نامعتبر است .
98	exit system setting	خروج از تنظیمات سیستم
99	one, zone walking testing	یک : تست زون با حرکت
100	two, communication testing	دو : تست ارتباطات
101	three, internet testing	سه : تست اینترنت
102	four, delete event record	چهار : پاک کردن event ها
103	five, back to factory default	پنج : بازگرداندن به حالت پیش فرض کارخانه
104	enter walking testing mode	وارد شدن به حالت تست حرکت
105	communication testing now	در حال تست ارتباط
106	communication testing successfully	تست ارتباط با موفقیت انجام شد.
107	communication testing failure	تست ارتباط انجام نشد .
108	delete all event records	پاک کردن تمام event ها
109	back to factory default	بازگشت به حالت پیش فرض کارخانه
110	system	سیستم
111	disarm	disarm
112	arm	arm
113	away	away
114	home	home
115	emergency	emergency
116	zone	zone
117	alarm	alarm
118	Welcome to call security alarm system	به سیستم امنیتی خوش آمدید
119	arm the system press one disarm the system press two system status checking press three listen to the spot press four	برای arm کردن سیستم کلید یک را فشار دهید برای disarm کردن سیستم کلید دو را فشار دهید . برای کنترل وضعیت دستگاه



کلید سه و برای گوش دادن به صدای محیط

Electronic appliance control press five

کلید چهار برای کنترل کلید الکترونیکی کلید پنج
برای کنترل وضعیت روشن و خاموش بودن
کلید

Electronic appliance on/off checking press six hang up press 0

الکترونیکی کلید ۶ و برای قطع ارتباط کلید
صفر را فشار دهید

120

sorry

بخشید

121

password incorrect

پسورد اشتباه است

122

system hang up

قطع ارتباط

123

goodbye

خداحافظ

124

operation timeout

زمان مورد نظر به پایان رسید .

125

system alarming, please proceed alarm receiving
one to cancel alarming

press

سیستم درحال آلام است ، لطفاً آلام رسیده
را بررسی نمائید .

press two to check alarm zone press three to
to the spot press four to disarm

listen

برای حذف آلام کلید یک را فشار دهید .
برای کنترل زون الارم دهنده کلید دو را را
فشار دهید
برای گوش دادن به صدای محیط کلید سه را
فشار دهید
برای Disarm کردن سیستم کلید چهار را فشار
دهید

press five to arm

برای arm کردن سیستم کلید ۵ را فشار دهید

press six to trigger siren

برای روشن کردن آژیر ۶ را فشار دهید .

126

press seven to play alarm address press zero to hang up

برای پخش پیام آدرس کلید ۷ را فشار دهید .

127

alarm is canceled

آلام حذف شد .

128

alarm zone checking finish

کنترل آلام به پایان رسید .

129

siren on the spot is on

آژیر در محل روشن است .

130

please exit immediately

لطفاً "سریعا" خارج شوید .

131

please disarm immediately

لطفاً "سریعا" سیستم را Disarm کنید

132

please enter password

لطفاً "پسورد" را وارد نمائید .

133

incorrect operation

عملکرد نادرست

134

operation timeout

زمان مورد نظر به پایان رسید .

135

telephone line trouble

خط تلفن دچار مشکل شده است .

138

day

روز

139

hour

ساعت

140

minute

دقیقه



141	trouble	مشکل
142	communication	ارتباطات
143	telephone line	خط تلفن
144	event record checking finish	کنترل event ها به پایان رسید
145	Welcome to security alarm system	به سیستم امنیتی دزدگیر خوش آمدید .
146	alternating current	جریان متناوب
147	battery	باتری
148	seven, enroll wireless siren	هفت ، معرفی آژیر بی سیم
149	Enrolling wireless siren now, please wait	درحال معرفی آژیر بی سیم ، لطفا" منتظر باشید.
150	wireless siren	آژیر بی سیم
151	eight, Enroll electronic appliance	هشت ، معرفی سوئیچ الکترونیکی
152	nine, delete electronic appliance coding	نه ، پاک کردن کد سوئیچ الکترونیکی
153	Please enter the serial number of electronic appliance to delete separately. Press 0 to delete all	لطفا" شماره سوئیچ الکترونیکی را به صورت مجزا برای حذف وارد نمایید . برای حذف همه دکمه صفر را فشار دهید
154	please trigger the electronic switch	لطفا" سوئیچ الکترونیکی را تحریک کنید.
155	please enter the serial number of electronic switch	لطفا" شماره سریال سوئیچ الکترونیکی را وارد نمایید .
156	one, electronic appliance control	یک ، کنترل سوئیچ الکترونیکی
157	two, check on/off status of electronic appliance	دو، کنترل وضعیت on/off سوئیچ الکترونیکی
158	three, set timing switch on/off electronic appliance	سه ، تنظیم زمان on/off سوئیچ الکترونیکی
159	please choose, press 1 to switch on, press 0 to switch off	لطفا" انتخاب کنید برای روشن کردن کلید یک و برای خاموش کردن کلید صفر را فشار دهید
160	electronic switch	سوئیچ الکترونیکی
161	switch on already	سوئیچ درحال حاضر روشن است .
162	switch off already	سوئیچ درحال خاموش است .
163	please enter timing switch on time	لطفا" زمان روشن بودن سوئیچ را وارد نمایید .
164	please enter timing switch off time	لطفا" زمان خاموش شدن سوئیچ را وارد نمایید .
165	Operation failure	عملکرد اشتباه است .
166	Seven, key zone	هفت، key زون
167	Eight, doorbell zone	doorbell zone هشت، زون
168	Six, record alarm address	شش ضبط آدرس محل الارم(ضبط پیام)
169	Seven, play alarm address	هفت ، پخش آدرس محل آلام



170	Nine, other settings	نه ، سایر تنظیمات
171	One, set tel-line off inspection	یک ، خاموش کردن بررسی وضعیت خط تلفن
172	Two, door bell alarm	دو، آلارم door bell
173	Three, zone ready inspection	سه ، زون آماده بررسی
174	Four, wireless accessories low voltage inspection	چهار بررسی وضعیت ضعف باطری وسایل بی سیم
175	press one enable press zero disable	برای فعال کردن کلید یک و برای غیر فعال کردن کلید دو را فشار دهید .
176	Alarm press 1, doorbell press 0	آلارم دکمه یک را فشار دهید و door bell دکمه صفر را فشار دهید .
177	Enter 00 to modify the siren type of emergency alarm	عدد دوصفر را برای اصلاح نوع اژیر الارم اضطراری وارد نمایید.
178	Four , Bypass setting	چهار، تنظیم by pass
179	press one enable press zero disable	برای فعال کلید یک و برای غیر فعال کردن کلید دو را فشار دهید .
180	Welcome to security alarm system	به سیستم امنیتی دزدگیر خوش آمدید .
181	arm the system press one disarm the system press two system status checking press three listen to the spot press four hang up press 0	برای arm کردن سیستم کلید یک را فشار دهید . برای disarm سیستم کلید دو را فشار دهید . برای کنترل وضعیت دستگاه کلید سه و برای گوش دادن به صدای محیط کلید چهار و برای قطع ارتباط کلید صفر را فشار دهید